

Boîtier de terrain pour transmetteur de température Type TIF11

Fiche technique WIKA TE 62.02



Applications

- Construction d'installations techniques
- Ingénierie des procédés
- Applications industrielles générales
- Centrales de production d'énergie
- Industrie chimique, du pétrole et du gaz

Particularités

- Exécutions de boîtier robustes
- Nombreuses options de connexion
- Une large sélection de transmetteurs de température peut être posée
- Versions pour zones explosives (en option)

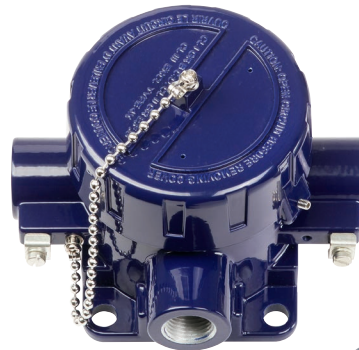

Figure de gauche : boîtier de terrain, rond, avec couvercle à visser

Figure de droite : boîtier de terrain, rectangulaire

Description

Les boîtiers de terrain de cette gamme sont disponibles dans différentes variantes. Des versions plastique, acier inox et aluminium peuvent être spécifiées. Elles peuvent être combinées avec un grand nombre de transmetteurs de température.

Un montage direct sur paroi est la méthode de fixation standard pour ces boîtiers de terrain. Un kit de montage sur tuyauterie en option est également disponible pour un montage sur des tuyauteries de diamètre de 1 ... 2".

Protection contre l'explosion (en option)

- TIF11-S (sans protection contre les explosions)
- TIF11-I (Ex i, sécurité intrinsèque)
- TIF11-F (Ex d, avec boîtier antidéflagrant)

Entrée du câble	Zone explosive			
	sans	Ex i (gaz) Zone 0, 1, 2	Ex i (poussière) Zone 20, 21, 22	Ex db (gaz) Zone 1
Presse-étoupe en plastique	x	x	-	-
Presse-étoupe en plastique, Ex e (bleu)	x	x	x	-
Presse-étoupe en plastique, Ex e (noir)	x	x	x	-
Presse-étoupe en laiton plaqué nickel	x	x	x	-
Presse-étoupe en laiton plaqué nickel, Ex e	x	x	x	-
Presse-étoupe en acier inox	x	x	x	-
Presse-étoupe en acier inox, Ex e	x	x	x	-
Presse-étoupe en acier inox, Ex d	-	-	-	x
Entrée de câble libre	x	x	x ²⁾	x ²⁾
Boîtier de raccordement, M12 x 1 (4 broches)	x	x ¹⁾	-	-
Vis de blocage	x	x	x	x
Bouchons d'étanchéité pour le transport	non applicable, protection pour le transport			

Pour l'attribution / le choix des presse-étoupes aux boîtiers, voir page 6

1) Avec un contre-connecteur raccordé adapté

2) Presse-étoupe adéquat requis pour le fonctionnement

Agréments





■ Type TIF11-S

Logo	Description	Pays
	Déclaration de conformité CE <ul style="list-style-type: none"> ■ Directive CEM ¹⁾ EN 61326 émission (groupe 1, classe B) et immunité d'interférence (application industrielle) ■ Directive RoHS 	Union européenne

1) Seulement pour transmetteur incorporé WIKA. En cas d'utilisation de transmetteurs provenant de tiers, leurs déclarations de conformité CE sont valides.

Le transmetteur de terrain type TIF11-S est composé d'un boîtier sans protection contre l'explosion. Dans le boîtier, il est possible d'installer des transmetteurs de température avec $U_{\max} = 60$ VDC (par exemple alimentation électrique SELV).

■ Type TIF11-F



Logo	Description	Pays
 	Déclaration de conformité CE <ul style="list-style-type: none"> ■ Directive CEM ¹⁾ EN 61326 émission (groupe 1, classe B) et immunité d'interférence (application industrielle) ■ Directive RoHS ■ Directive ATEX (en option) Zones explosives - Ex d Zone 1 gaz II 2G Ex db IIC T4/T5/T6 Gb 	Union européenne
 	IEEx (en option) - en relation avec ATEX Zones explosives - Ex d Zone 1 gaz Ex db IIC T4/T5/T6 Gb	International
	EAC (option) Zones explosives ²⁾ - Ex d Zone 1 gaz 1Ex d IIC T6 ... T4 Gb X	Communauté économique eurasiatique

1) Seulement pour transmetteur incorporé WIKA. En cas d'utilisation de transmetteurs provenant de tiers, leurs déclarations de conformité CE sont valides.

2) Les conditions d'installation pour les transmetteurs et les affichages doivent être respectées pour l'application finale.

Le transmetteur de terrain type TIF11 est composé d'un boîtier avec type de protection contre l'ignition "boîtier antidéflagrant". Dans le boîtier, il est possible d'installer des transmetteurs de température avec $U_{\max} = 30$ VDC et $P_{\max} = 2$ W.

■ Type TIF11-I

Logo	Description	Pays
 	Déclaration de conformité CE <ul style="list-style-type: none"> ■ Directive CEM ¹⁾ EN 61326 émission (groupe 1, classe B) et immunité d'interférence (application industrielle) ■ Directive RoHS ■ Directive ATEX (en option) Zones explosives - Ex i Zone 0 gaz II 1G Ex ia IIC T* Ga Zone 1 gaz II 2G Ex ia IIC T* Gb Zone 1 gaz II 2G Ex ib IIC T* Gb Zone 1 pour installation dans zone 0 gaz II 2(1)G Ex ia [ia Ga] IIC T* Gb Zone 20 poussière II 1D Ex ia IIIC T135°C Da Zone 21 poussière II 2D Ex ia IIIC T135°C Db Zone 21 poussière II 2D Ex ib IIIC T135°C Db Zone 21 pour installation dans zone 20 poussière II 2(1)D Ex ia [ia Da] IIIC T135 °C Db 	Union européenne

Versions de l'instrument



Spécifications	Boîtier	
	Rond, avec couvercle à visser (tête 5/6000 F, 5/6000 S)	Rectangulaire
Matériau	<ul style="list-style-type: none"> ■ Aluminium ■ Acier inox 	<ul style="list-style-type: none"> ■ Polyester ¹⁾ ■ Aluminium ■ Acier inox
Surface	Aluminium : peint en bleu (RAL 5022) Acier inox : finition naturelle	Brut
Taille de filetage de la sortie câble	<ul style="list-style-type: none"> ■ M20 x 1,5 ■ ½ NPT 	M20 x 1,5 autres sur demande
Indice de protection IP (max.)	IP66	IP66
Protection contre l'explosion (en option)	<ul style="list-style-type: none"> ■ Ex i ■ Ex d 	Ex i

1) Pas pour zone explosive

Dimensions en mm

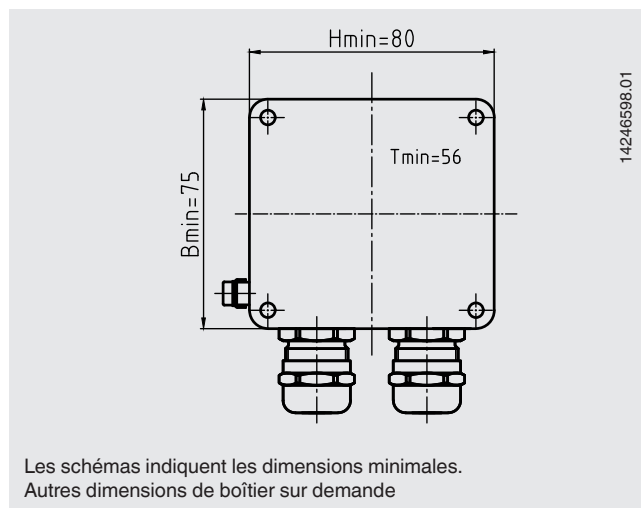
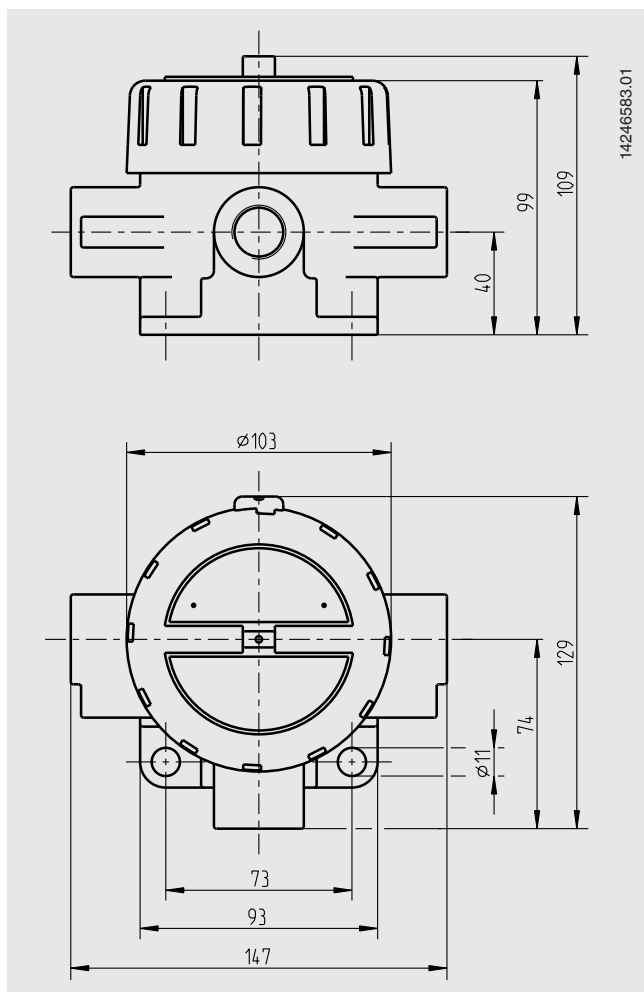

Entrée du câble



Entrée du câble	Pour Ø de câble	Taille du filetage	Couleur	Indice de protection (max.)	Température ambiante min./ max.
Presse-étoupe en plastique	6 ... 10 mm	M20 x 1,5	Noir ou gris	IP66	-40 ... +80 °C
Presse-étoupe en plastique, Ex e	6 ... 10 mm	M20 x 1,5	Bleu clair	IP66	-20 ... +80 °C (standard) -40 ... +70 °C (en option)
Presse-étoupe en plastique, Ex e	6 ... 10 mm	M20 x 1,5	Noir	IP66	-20 ... +80 °C (standard) -40 ... +70 °C (en option)
Presse-étoupe en laiton plaqué nickel	6 ... 12 mm	M20 x 1,5 ou ½ NPT	Brut	IP66	-60 ¹⁾ / -40 ... +80 °C
Presse-étoupe en laiton plaqué nickel, Ex e	6 ... 12 mm	M20 x 1,5 ou ½ NPT	Brut	IP66	-60 ¹⁾ / -40 ... +80 °C
Presse-étoupe en acier inox	7 ... 12 mm	M20 x 1,5 ou ½ NPT	Brut	IP66	-60 ¹⁾ / -40 ... +80 °C
Presse-étoupe en acier inox, Ex e	7 ... 12 mm	M20 x 1,5 ou ½ NPT	Brut	IP66	-60 ¹⁾ / -40 ... +80 °C
Presse-étoupe en acier inox, Ex d	7 ... 12 mm	M20 x 1,5 ou ½ NPT	Brut	IP66	-60 ¹⁾ / -40 ... +80 °C
Entrée de câble libre	-	M20 x 1,5 ou ½ NPT	-	IP00	-
Boîtier de raccordement, M12 x 1 (4 broches)	-	M20 x 1,5	-	IP65	-40 ... +80 °C
Vis de blocage	-	M20 x 1,5 ou ½ NPT	Brut	IP66	-60 ... +80 °C
Bouchons d'étanchéité pour le transport	-	M20 x 1,5 ou ½ NPT	Transparent	-	-40 ... +80 °C



Entrée du câble	Pour Ø de câble	Taille du filetage	Couleur	Indice de protection (max.)	Température ambiante min./ max.
Presse-étoupe en plastique	6 ... 10 mm	M20 x 1,5	Noir ou gris	IP66	-40 ... +80 °C
Presse-étoupe en plastique, Ex e	6 ... 10 mm	M20 x 1,5	Bleu clair	IP66	-20 ... +80 °C (standard) -40 ... +70 °C (en option)
Presse-étoupe en plastique, Ex e	6 ... 10 mm	M20 x 1,5	Noir	IP66	-20 ... +80 °C (standard) -40 ... +70 °C (en option)
Presse-étoupe en laiton plaqué nickel	6 ... 12 mm	M20 x 1,5	Brut	IP66	-60 ¹⁾ / -40 ... +80 °C
Presse-étoupe en laiton plaqué nickel, Ex e	6 ... 12 mm	M20 x 1,5	Brut	IP66	-60 ¹⁾ / -40 ... +80 °C
Presse-étoupe en acier inox	7 ... 12 mm	M20 x 1,5	Brut	IP66	-60 ¹⁾ / -40 ... +80 °C
Presse-étoupe en acier inox, Ex e	7 ... 12 mm	M20 x 1,5	Brut	IP66	-60 ¹⁾ / -40 ... +80 °C
Entrée de câble libre	-	M20 x 1,5	-	IP00	-
Boîtier de raccordement, M12 x 1 (4 broches)	-	M20 x 1,5	-	IP65	-40 ... +80 °C
Vis de blocage	-	M20 x 1,5	Brut	IP66	-60 ... +80 °C
Bouchons d'étanchéité pour le transport	-	M20 x 1,5	Transparent	-	-40 ... +80 °C

1) Version spéciale sur demande (disponible seulement avec la protection contre les explosions ou avec les homologations spécifiques), autres températures sur demande

Nombre et position des entrées de câble / presse-étoupes après consultation

Transmetteur



Signal de sortie 4 ... 20 mA, protocole HART®, FOUNDATION™ Fieldbus et PROFIBUS® PA				
Transmetteur (versions possibles)	Type T15 (pour RTD)	Type T16 (pour TC)	Type T32	Type T53
Fiche technique	TE 15.01	TE 16.01	TE 32.04	TE 53.01
Sortie				
4 ... 20 mA	x	x	x	-
Protocole HART®	-	-	x	-
FOUNDATION™ Fieldbus et PROFIBUS® PA	-	-	-	x
Zone explosive	En option	En option	En option	Standard

Pour des spécifications détaillées, voir la fiche technique respective du transmetteur

L'installation de deux transmetteurs ou plus n'est possible que sans la protection contre les explosions.

Il est possible de monter des produits de tiers, homologation adéquate requise.

Position d'installation, nombre de transmetteurs et leur méthode de fixation sur demande.

Sécurité fonctionnelle (en option) avec transmetteur de température type T32



Pour les applications où la sécurité est en jeu, la chaîne de mesure toute entière doit être prise en considération en termes de risque. La classification SIL permet l'évaluation de la réduction du risque atteinte par les installations de sécurité.

Les thermocouples sélectionnés TIF11, en combinaison avec un transmetteur de température adéquat (par exemple type T32.1S, version SIL certifiée par le TÜV pour les systèmes de protection développés en conformité avec CEI 61508) conviennent comme capteurs pour les fonctions de sécurité jusqu'à SIL 2.

Conditions de fonctionnement

Température ambiante et température de stockage

-60 ¹⁾ / -40 ... +80 °C



1) Version spéciale sur demande (disponible seulement avec les homologations spécifiques)

Autres températures ambiantes et températures de stockage sur demande





Accessoires

(adaptés pour le type de transmetteur concerné)



■ Types T15 et T16

Type	Description	Code article
Unité de programmation Type PU-548 	<ul style="list-style-type: none"> Facile à utiliser Affichage d'état par LED Exécution compacte Pas besoin de tension d'alimentation supplémentaire, ni pour l'unité de programmation ni pour le transmetteur Y compris 1 connecteur magnétique rapide type magWIK 	14231581
Connecteur magnétique rapide magWIK 	<ul style="list-style-type: none"> Remplacements des pinces crocodile et bornes HART® Raccordement électrique rapide, sûr et étanche Pour tous process de configuration et d'étalonnage 	14026893

■ Type T32.xS

Type	Description	Code article
Unité de programmation, type PU-H		
VIATOR® HART® USB 	Modem HART® pour interface USB	11025166
VIATOR® HART® USB PowerXpress™ 	Modem HART® pour interface USB	14133234
VIATOR® HART® RS-232 	Modem HART® pour interface RS-232	7957522
VIATOR® HART® Bluetooth® Ex 	Modem HART® pour interface Bluetooth, Ex	11364254
Connecteur magnétique rapide magWIK 	<ul style="list-style-type: none"> Remplacements des pinces crocodile et bornes HART® Raccordement électrique rapide, sûr et étanche Pour tous process de configuration et d'étalonnage 	14026893

■ Accessoires ordinaires

Type	Description	Code article
Adaptateur 	<ul style="list-style-type: none"> Adapté pour TS 35 selon DIN EN 60715 (DIN EN 50022) ou TS 32 selon DIN EN 50035 pour installation sur un rail DIN Matériau : plastique / acier inox Dimensions : 60 x 20 x 41,6 mm 	3593789
Adaptateur 	<ul style="list-style-type: none"> Adapté pour TS 35 selon DIN EN 60715 (DIN EN 50022) pour installation sur un rail DIN (2 adaptateurs requis par transmetteur) Matériau : acier, plaqué étain Dimensions : 49 x 8 x 14 mm 	3619851

Logiciel de configuration

■ WIKAsoft-TT (pour T15 et T16)

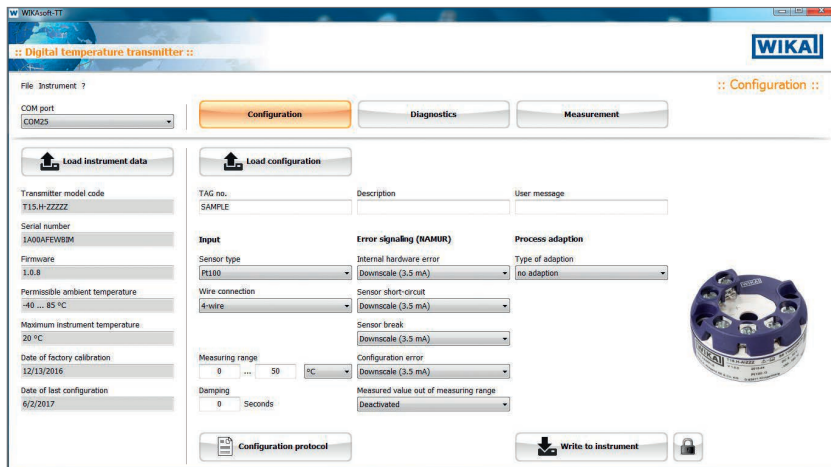

■ WIKAsoft-TT (pour T15 et T16)

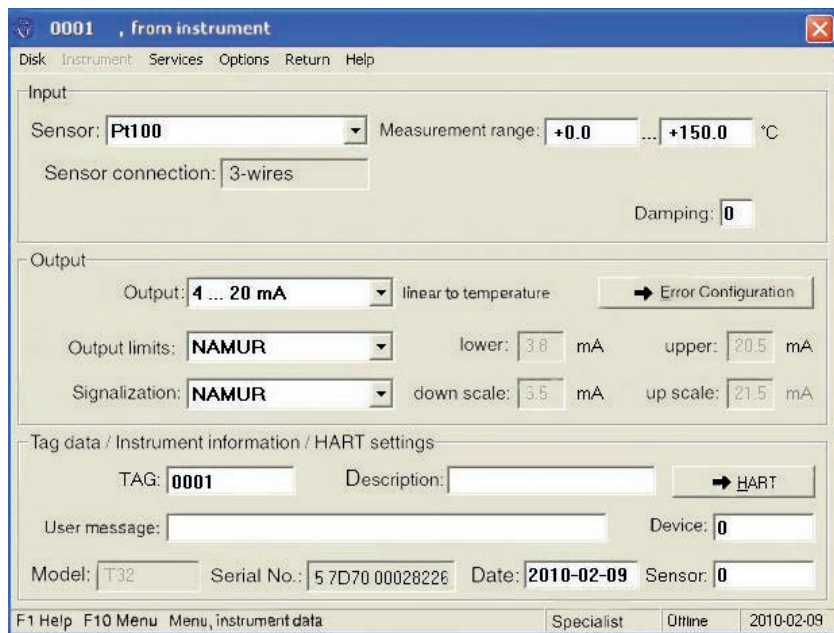

Certificats (option)

Type de certification	Précision de mesure du transmetteur incorporé	Certificat matière
Relevé de contrôle 2.2	x	-
Certificat d'inspection 3.1	x	-
Certificat d'étalonnage DKD/DAkkS (équivalent COFRAC)	x	-

Agréments et certificats, voir site web

Informations de commande

Type / Zone explosive / Matériau du boîtier / Transmetteur / Presse-étoupes / Raccord fileté pour presse-étoupe / Certificats / Options

© 01/2018 WIKA Alexander Wiegand SE & Co. KG, tous droits réservés.
Les spécifications mentionnées ci-dessus correspondent à l'état actuel de la technologie au moment de l'édition du document.
Nous nous réservons le droit de modifier les spécifications et matériaux.

